

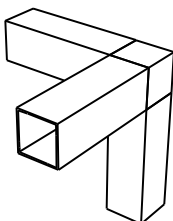

PRIMO-01

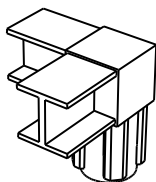

Соединитель 3 труб
20 x 20 мм, 25 x 25 мм, хром или сатин

PRIMO-02

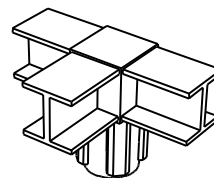
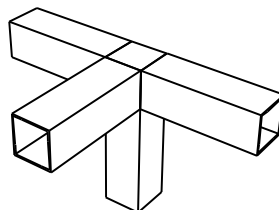

Соединитель 4 труб
20 x 20 мм, 25 x 25 мм, хром или сатин

PRIMO-03

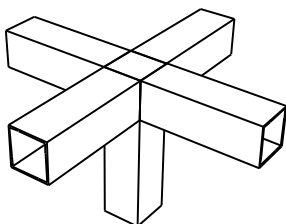
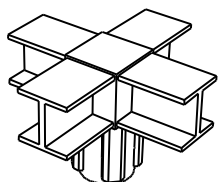

Соединитель 5 труб
20 x 20 мм, 25 x 25 мм, хром или сатин

PRIMO-04

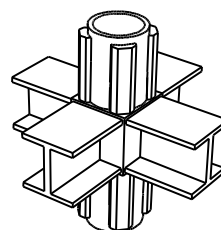
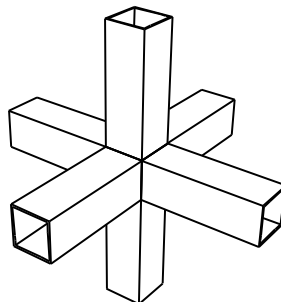

Соединитель 6 труб
20 x 20 мм, 25 x 25 мм, цинк

PRIMO-05

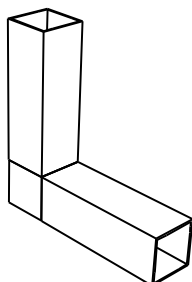
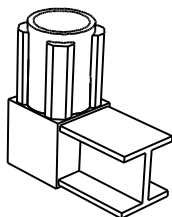

Соединитель 2 труб L-образный
20 x 20 мм, 25 x 25 мм, хром или сатин

PRIMO-06

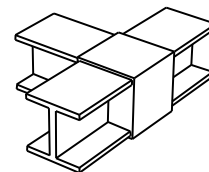
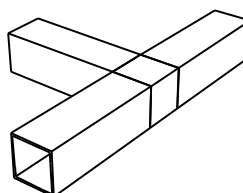

Соединитель 3 труб T-образный
20 x 20 мм, 25 x 25 мм, хром или сатин

PRIMO-07

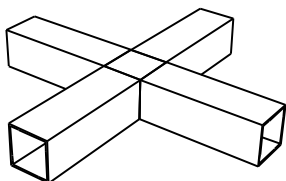
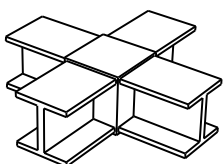

Соединитель 4 труб крестовой
20 x 20 мм, 25 x 25 мм, хром или сатин

PRIMO-08

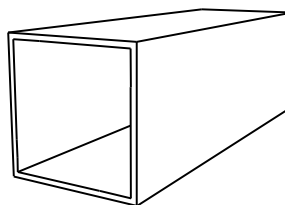

Квадратная труба, L 3000 мм,
20 x 20 x 1,2 мм, 25 x 25 x 1,2 мм, хром или сатин

PRIMO-09



Стойка 25 x 25 мм с двух-
сторонней перфорацией, хром.
Шаг перфорации 100 мм.
L 575 мм
L 875 мм
L 1475 мм
L 1775 мм
L 2375 мм

PRIMO-10



Стойка 25 x 25 мм с четырех-
сторонней перфорацией, хром.
Шаг перфорации 100 мм.
L 575 мм
L 875 мм
L 1475 мм
L 1775 мм
L 2375 мм

PRIMO-11

Стойка 25 x 25 мм с двух-
сторонней перфорацией, хром,
с внутренней резьбой М8.
Шаг перфорации 100 мм.

L 1475 мм
L 1775 мм
L 2375 мм

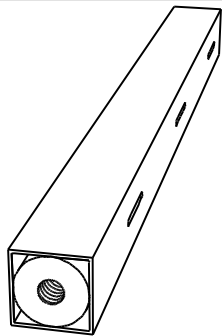

PRIMO-12

Перекладина боковая
25 x 25 мм, хром.
L 300 мм
L 400 мм
L 625 мм

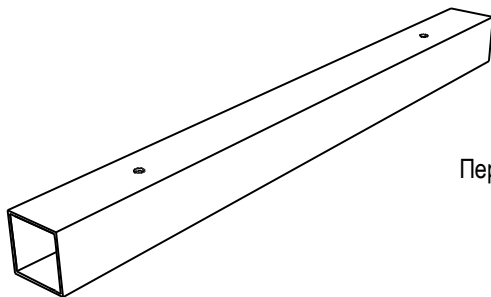

PRIMO-13

Перекладина фронтальная
25 x 25 мм, хром.
L 605 мм
L 905 мм
L 1205 мм

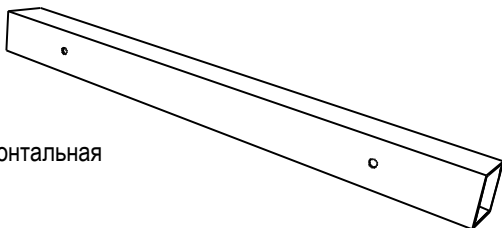

PRIMO-14

Крепление к стене, пара
25 x 25 мм, L 335 мм, хром.

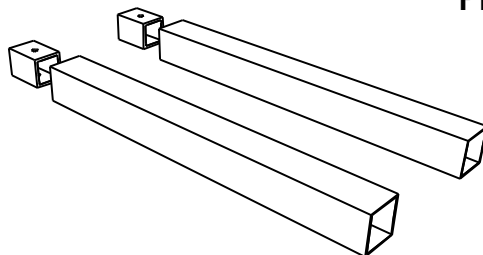

PRIMO-15

Полкодержатели для стекла
комплект 4 шт., хром.
H 110 мм

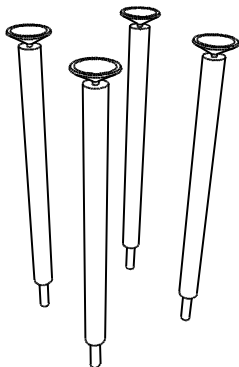

PRIMO-16

Регулируемая опора
L-консоль
99 x 99 x 100 мм
хром.

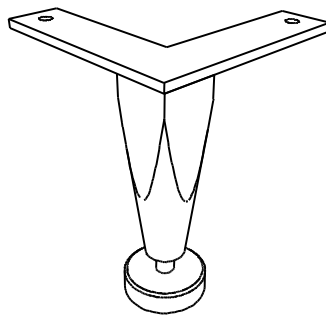

PRIMO-17

Регулируемая опора
Т-консоль
155 x 99 x 100 мм
хром.

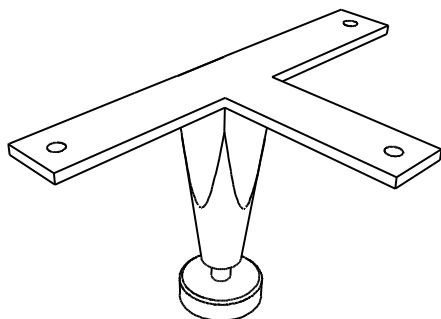

PRIMO-18

Регулируемая
опора
крестовая
155 x 155 x 100 мм
хром.

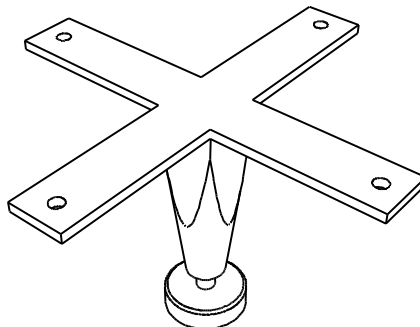

PRIMO-19

L-консоль
для колеса
99 x 99 мм
M10
хром.

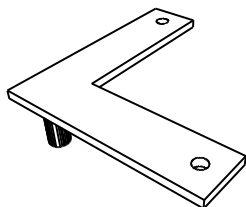

PRIMO-20

T-консоль
для колеса
155 x 99 мм
M10
хром.

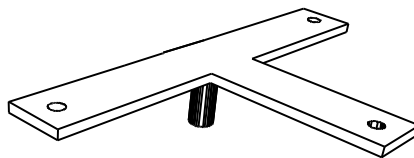

PRIMO-21

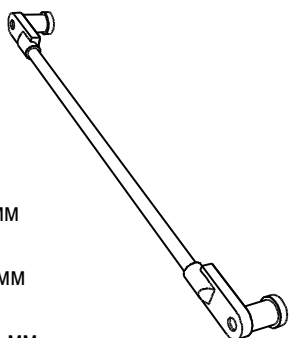

Диагональная стяжка, хром.
 1224 x 10 мм:
 - для стеллажа шириной 605 мм
 1402 x 10 мм:
 - для стеллажа шириной 905 мм
 1617 x 10 мм:
 - для стеллажа шириной 1205 мм

PRIMO-22

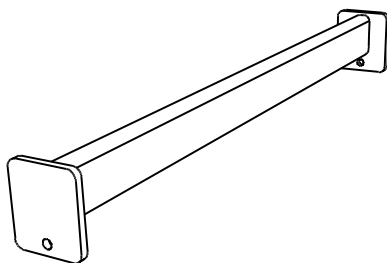

Боковая стяжка, хром.
 300x10 мм
 400x10 мм
 625x10 мм

PRIMO-23

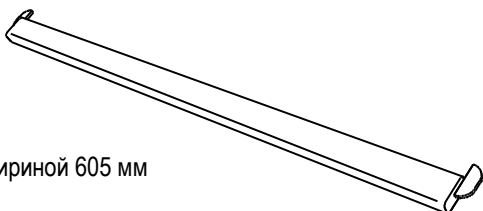

Вешало, хром.
 599x30x15 мм:
 - для стеллажа шириной 605 мм
 899x30x15 мм:
 - для стеллажа шириной 905 мм
 1199x30x15 мм:
 - для стеллажа шириной 1205 мм

PRIMO-29

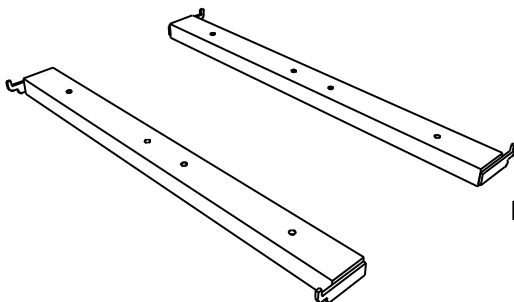

Полкодержатель,
 пара, хром.
 L 328 мм
 L 428 мм
 L 623 мм

PRIMO-30

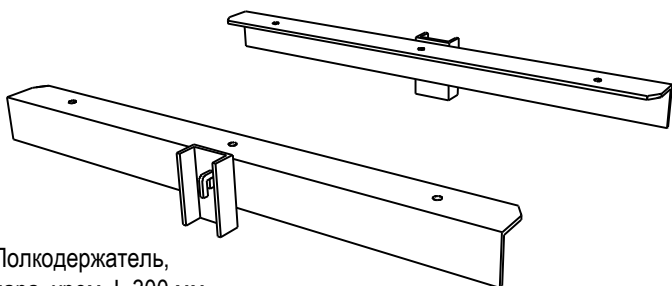

Полкодержатель,
 пара, хром. L 300 мм

PRIMO-31

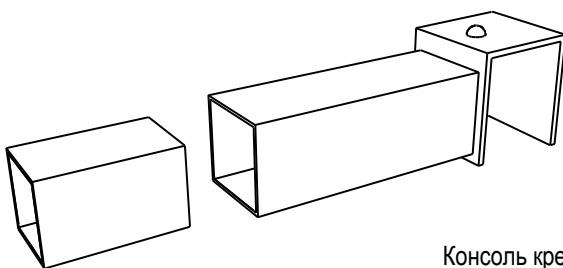

Консоль крепления
 к плоскости, хром. L 100 мм

PRIMO-44

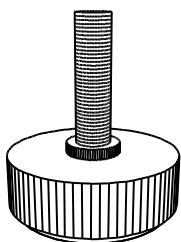

Ножка
 регулируемая
 d 50 мм

PRIMO-45

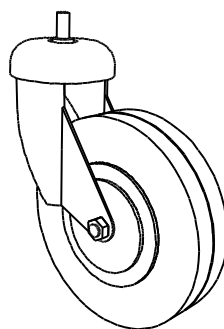

Колесная
 опора
 M 10

PRIMO-46

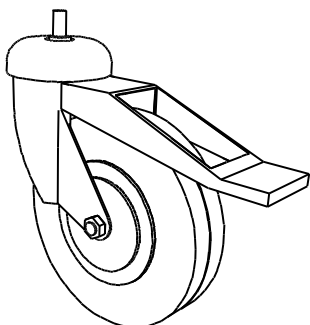

Колесная опора
 с тормозом
 M 10

PRIMO-47

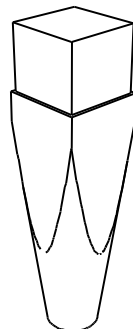

Ножка колонны
 Primo-9 и Primo-10,
 хром

PRIMO-48

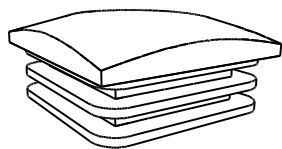

Заглушка
25x25 мм, хром

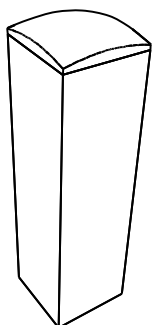

PRIMO-49

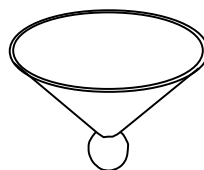

Присоска
Ø9 мм, силикон

PRIMO-50

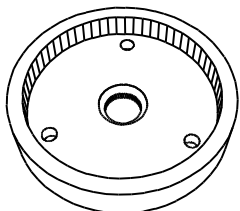

Подставка для ножки Primo-44
Ø59 мм

PRIMO-50B

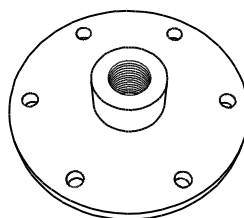

Подставка для ножки Primo-44
Ø59 мм

PRIMO-55

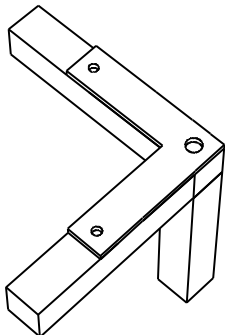

L-консоль M10
90x90 мм, хром

PRIMO-56

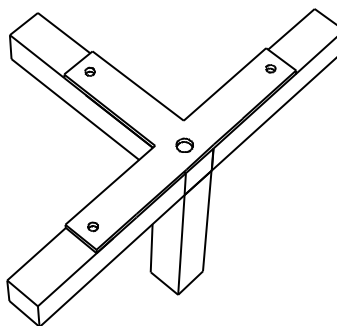

T-консоль M10
155x90 мм, хром

PRIMO-57

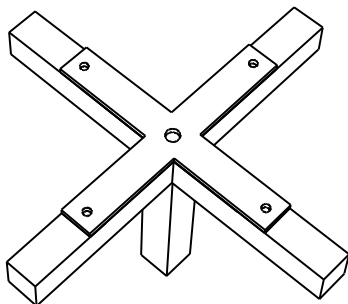

X-консоль M10
155x155 мм, хром

PRIMO-65

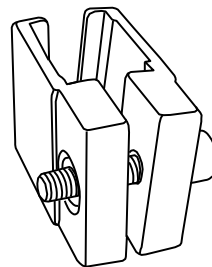

Соединитель простой
25x25 мм для панели 10 мм, хром

PRIMO-66

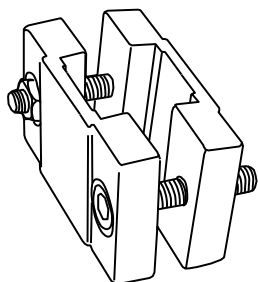

Соединитель двойной
25x25 мм для панели 10 мм, хром

PRIMO-67

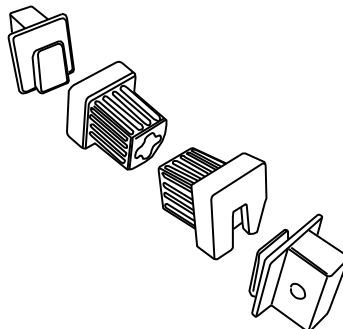

2 держателя вешала
для соединителя
Primo-65 и Primo-66, хром

PRIMO-68

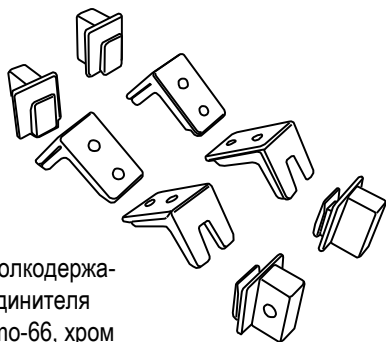

Набор из 4-х полкодержателей для соединителя Primo-65 и Primo-66, хром

PRIMO-70

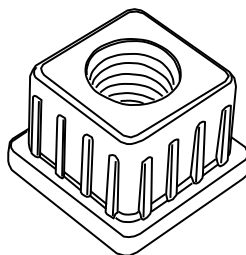

Втулка, цинк
20x20 мм, 25x25 мм

PRIMO-71

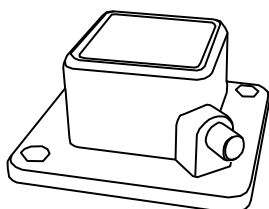

Консоль, хром
20x20 мм, 25x25 мм

PRIMO-72

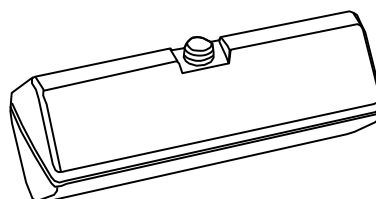

Торцевой соединитель, цинк
20x20 мм, 25x25 мм

PRIMO-73

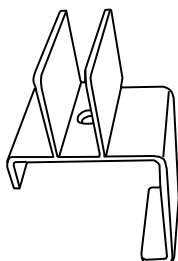

Полкодержатель,
25x25 мм, хром

PRIMO-75

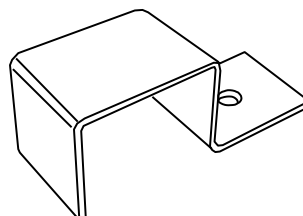

Полкодержатель
25x25 мм, хром

PRIMO-76

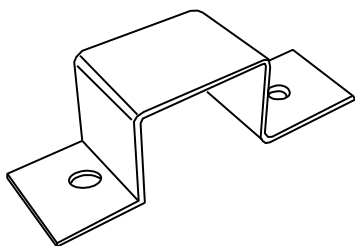

Полкодержатель,
25x25 мм, хром

PRIMO-77

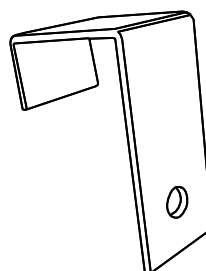

Держатель панели
25x25 мм, хром



932 Ножка 20x20 мм, пластик, черный

937 Ножка 25x25 мм, пластик, черный

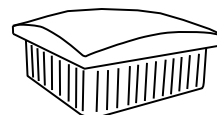

931 Заглушка 20x20 мм, хром

936 Заглушка 25x25 мм, хром