

Neofix

Представляем новую модульную систему Neofix. Эта серия принадлежит новому направлению в торговом оборудовании, главным приоритетом которого является универсальность и стильный дизайн. Важной характеристикой Neofix является высочайшее качество всех изделий.

В основе серии элегантные тонкие металлические стойки, которые могут крепиться либо к стене, либо к вертикальным панелям из ДСП или других материалов. Стойки Neofix могут крепиться поверх панели (стены) или "встык" между двумя панелями ДСП, образуя при этом единую поверхность.

Внимание! Система Neofix полностью совместима с системой VERTICAL.

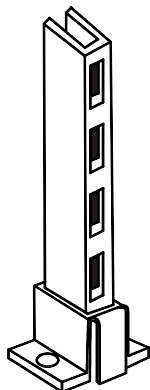
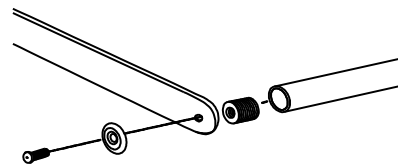
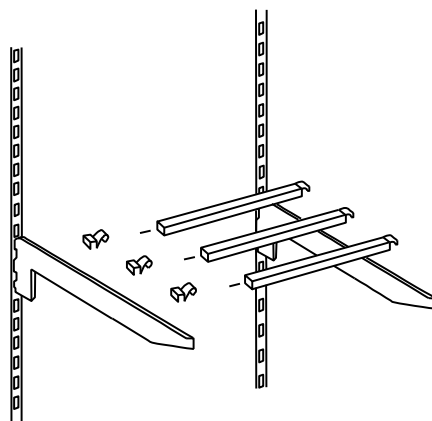
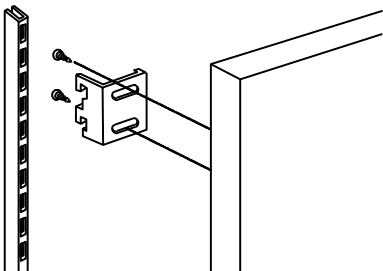
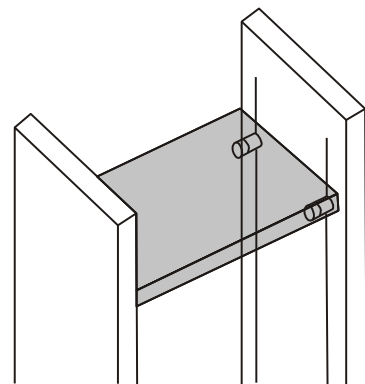
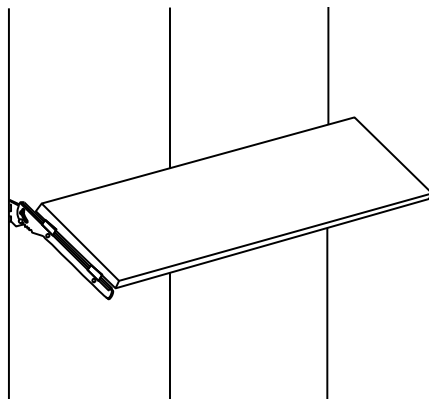
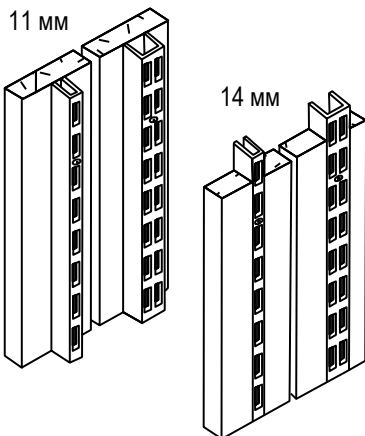

Есть в серии стойки малой глубины для аналогичного крепления между зеркальными панелями, что создает видимость крепления полок прямо к зеркалу, благодаря высококачественной хромированной поверхности стоек. При помощи перфорации на стойки навешиваются разнообразные полкодержатели, кронштейны и держатели труб различной формы. Перфорация по всей длине дает возможность устанавливать навесные конструкции и элементы на любой высоте.

Серия Neofix может стать как основой оборудования магазина, так и удачным дополнением к другим элементам мебели. Стойки можно закрепить на задней стенке и боковинах стеллажей и гондол для установки полок, вешал и других навесных элементов.

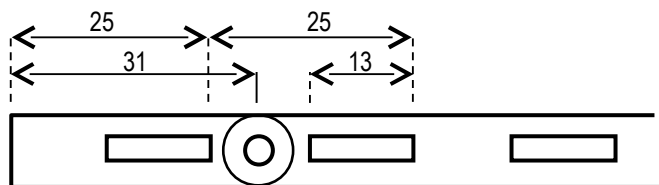

N-11

Стойка перфорированная
L 1890 мм, 2400 мм
хром, сатин

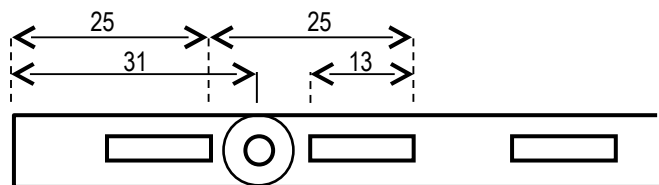

N-14

Стойка перфорированная
L 1890 мм - хром
L 2400 мм – хром, сатин

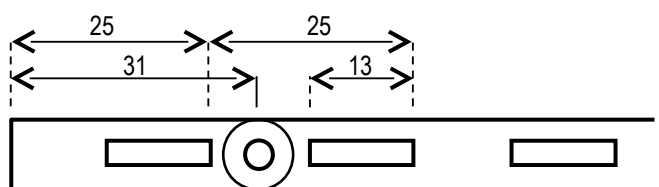

N-6

Стойка перфорированная
L 1890 мм, 2400 мм
хром
только для N-61 и N-62

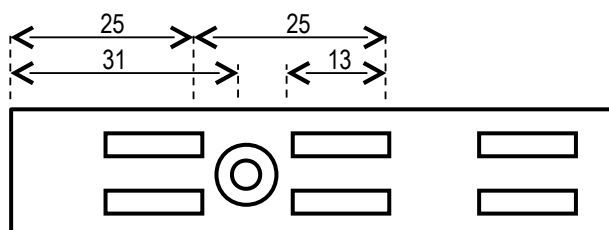

N-112

Стойка перфорированная
L 1890 мм - хром
L 2400 мм – хром, сатин

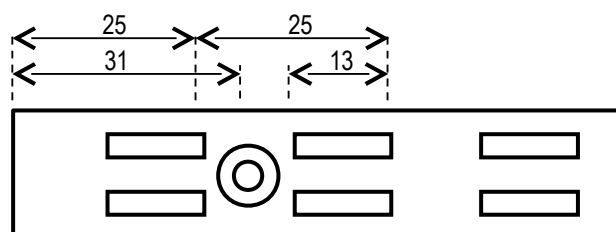

N-142

Стойка перфорированная
L 1890 мм, 2400 мм
хром

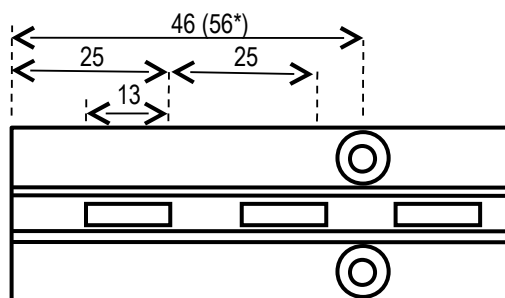

NSI-1

Стойка перфорированная
L 1800 мм, 2400 мм
хром



NX-12

Кронштейн для полок
L: 150; 200*; 300*; 350 мм
хром; * - хром или сатин

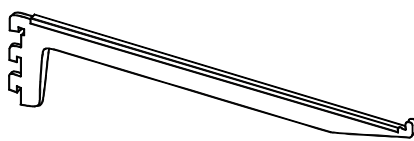

NX-13

Кронштейн для полок
L: 300; 400 мм; хром

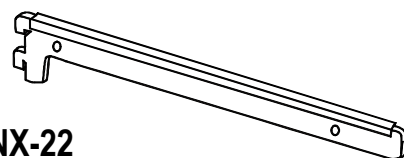

NX-22

Кронштейн для полок
L: 100; 150; 200; 300* мм
хром; * - хром или сатин

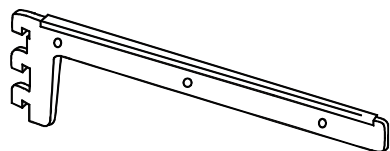

NX-23

Кронштейн для полок
L: 300; 400* мм
хром; * - хром или сатин

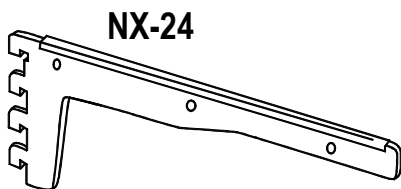

NX-24

Кронштейн для полок
L: 400; 500* мм
хром; * - хром или сатин

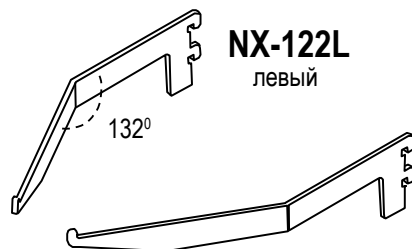

NX-122L
левый

NX-122R
правый

Кронштейн изогнутый
L: 200; 250; 300 мм; хром

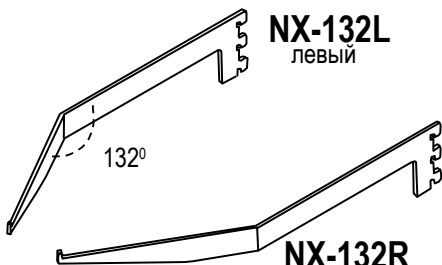

NX-132L
левый

NX-132R
правый

Кронштейн изогнутый
L 400 мм; хром

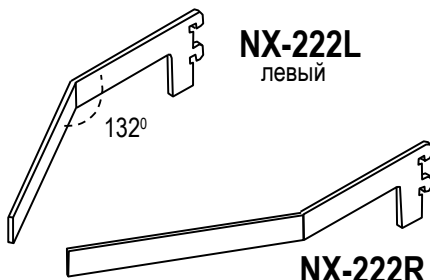

NX-222L
левый

NX-222R
правый

Кронштейн изогнутый
L: 200; 300 мм; хром

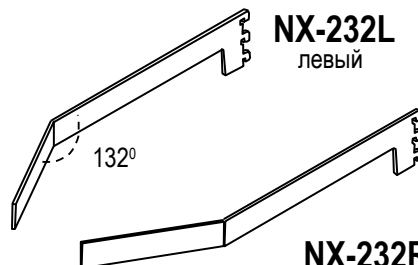

NX-232L
левый

NX-232R
правый

Кронштейн изогнутый
L: 350 мм; хром



NX-412R

правый



NX-412L

левый

Кронштейн для полок
L: 250; 350 мм (хром или сатин)

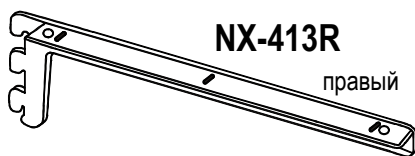

NX-413R

правый



NX-413L

левый

Кронштейн для полок
L: 400 мм (хром или сатин)

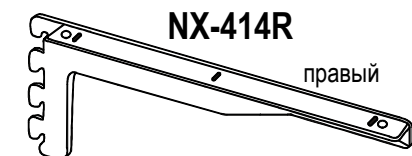

NX-414R

правый

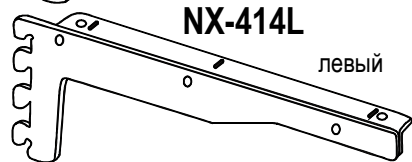

NX-414L

левый

Кронштейн для полок. L: 450; 550 мм; хром

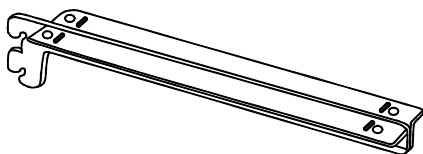

NX-422

Кронштейн для полок
L: 250; 350 мм; хром

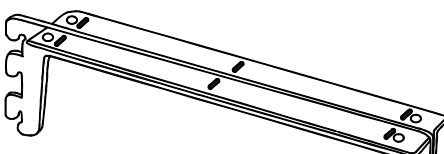

NX-423

Кронштейн для полок
L: 400 мм; хром

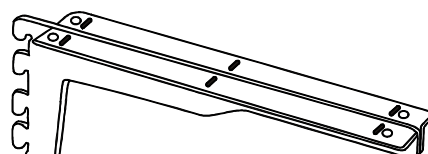

NX-424

Кронштейн для полок усиленный
L: 450; 550 мм; хром

NX-513

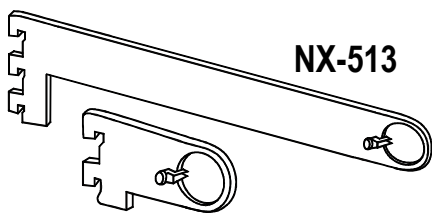

Держатель трубы Ø25 мм проходной
L: 50; 350* мм; хром; * - хром или сатин
Используется совместно с HP-5 и HP-50

NX-523

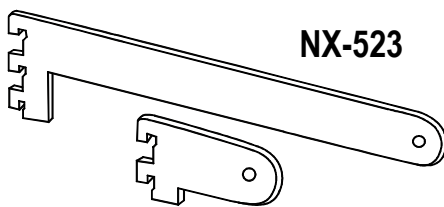

Держатель трубы Ø25 мм концевой
L: 50; 350* мм; хром; * - хром или сатин
Используется совместно с HP-5, HP-51

NX-533

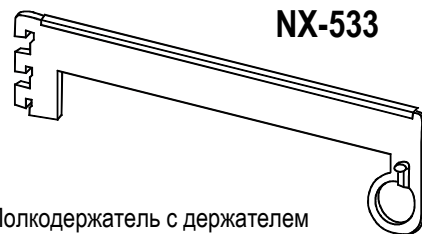

Полкодержатель с держателем
трубы Ø25 мм проходным.
L: 300 мм; хром или сатин
Используется совместно с HP-5, HP-51

NX-543

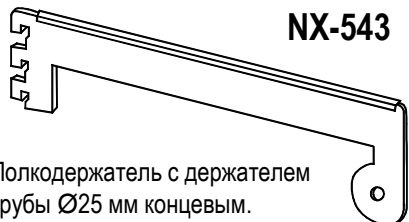

Полкодержатель с держателем
трубы Ø25 мм концевым.
L: 300 мм; хром или сатин
Используется совместно с HP-5,
HP-51, HP-70

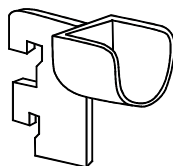

NX-522

Держатель трубы Ø25 мм.Хром.
Используется совместно с HP-5

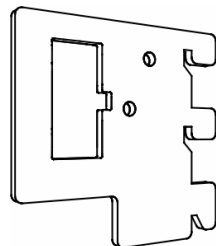

NX-632

Держатель для труб HP-8
L: 50; 300 мм; хром

NX-623L

левый

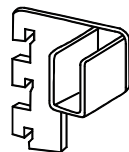

NX-623R

правый

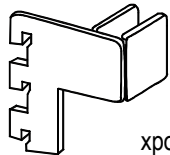

хром или сатин

Держатель для труб HP-8
или овальной трубы 30x15 мм;

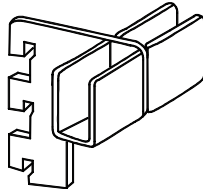

NX-623C

хром или сатин

Держатель для труб HP-8
или овальной трубы 30x15 мм

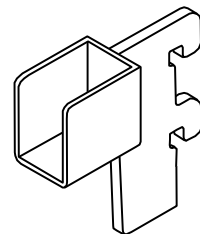

NX-652

Держатель для труб HP-8
или овальной трубы 30x15 мм; хром

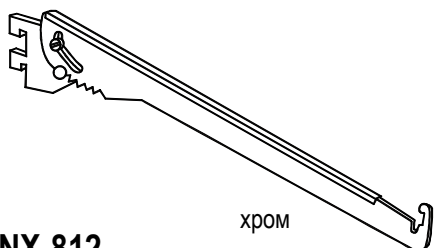

хром

NX-812

Полкодержатель наклонный регулируемый
Наклон до 70° от горизонта. L: 250; 300 мм

хром

NX-832R

правый

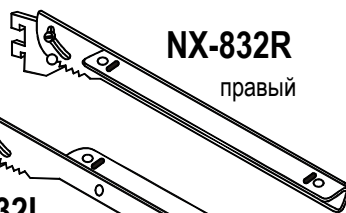

NX-832L

левый

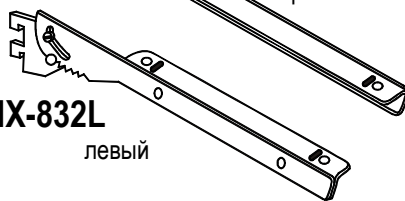

Полкодержатели наклонные регулируемые
Наклон до 70° от горизонта. L: 250 мм

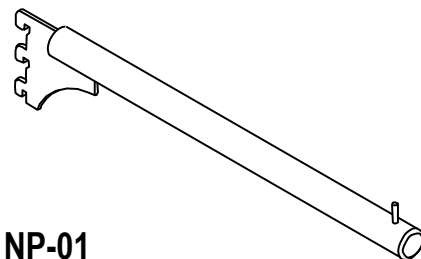

NP-01

Держатель прямой
L: 330 мм; хром или сатин

NP-38

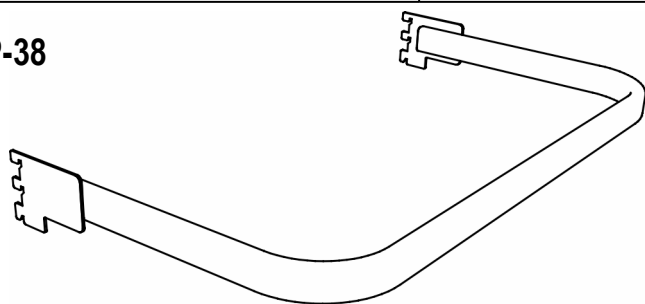

Вешало дистанционное.
Глубина 300 мм. L: 600; 900; 1200 мм

NP-39

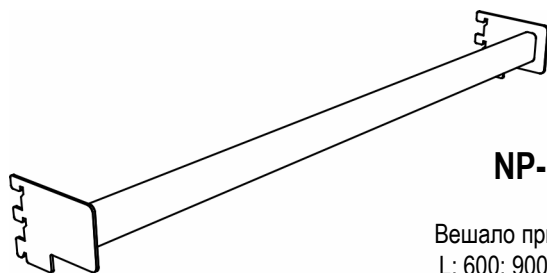

Вешало пристенное.
L: 600; 900; 1200 мм



NP-02

Держатель наклонный
L: 330 мм; хром или сатин

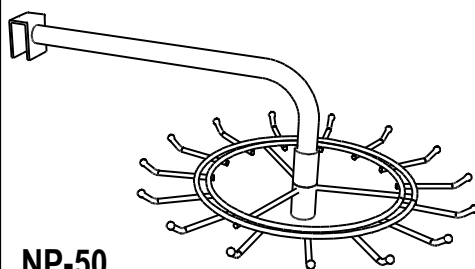

NP-50

Держатель карусель
L: 330 мм; хром

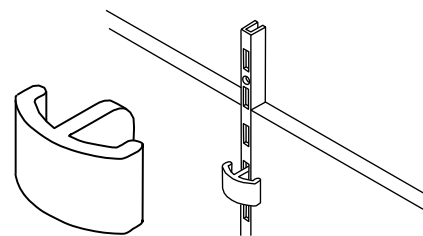

NF-01

Держатель панели, прозрачный,
для стоек N14 и N114

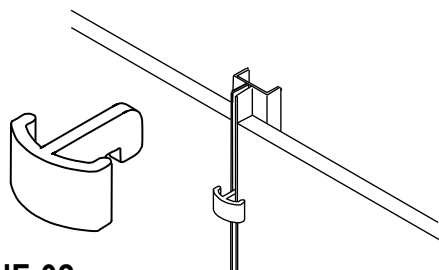

NF-02

Держатель панели, прозрачный,
для стоек NSI-1

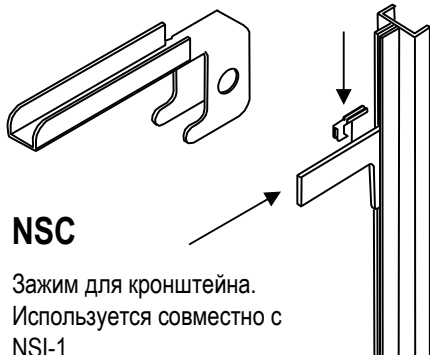

NSC

Зажим для кронштейна.
Используется совместно с
NSI-1

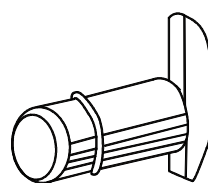

N-61

Полкодержатель.
Используется совместно с N-6, N-11, N-14

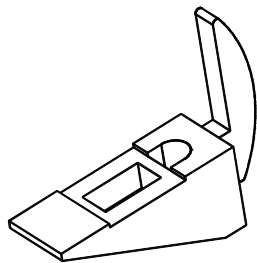

N-62

Полкодержатель
Используется совместно с N-6, N-11, N-14

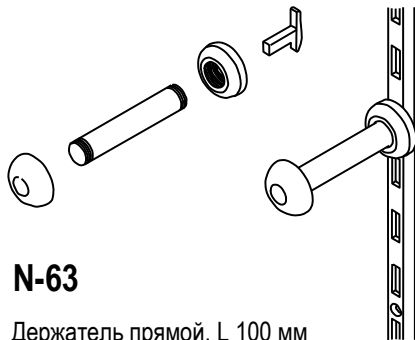

N-63

Держатель прямой. L 100 мм

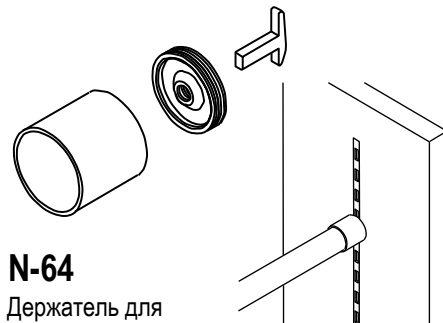

N-64

Держатель для
трубы Ø25 мм, L 25 мм

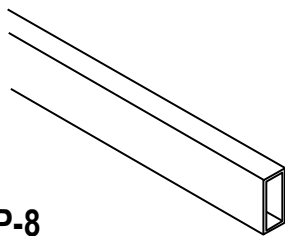

HP-8

Труба прямоугольная 14x32 мм
L: 2000 мм – сатин
L: 3000 мм - хром

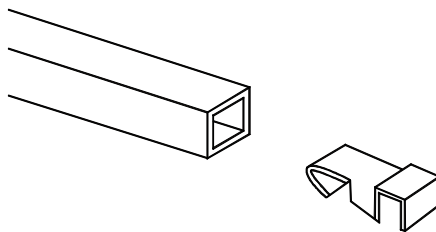

HP-9

Труба прямоугольная 9x9 мм
L: 896; 1200 мм; хром

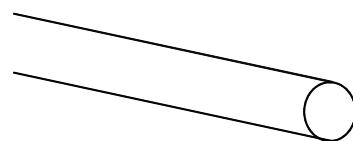

HP-5

Труба ø25 мм
L 2000 мм; сатин

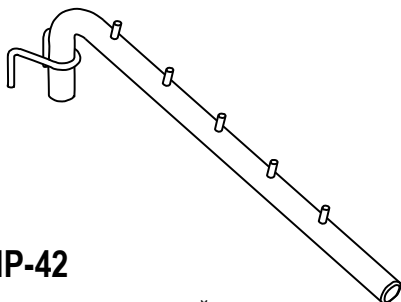

HP-42

Держатель наклонный для
HP-8. L: 400 мм; хром



HP-43

Держатель наклонный для HP-8. L: 330 мм; хром

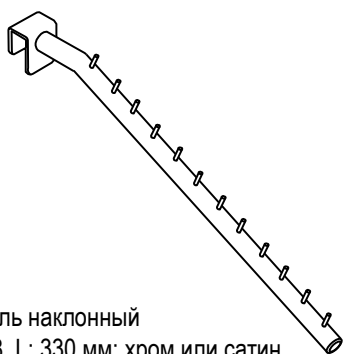

HP-44

Держатель наклонный для HP-8. L: 330 мм; хром или сатин



HP-45

Держатель наклонный для HP-8. L: 250 мм; хром или сатин

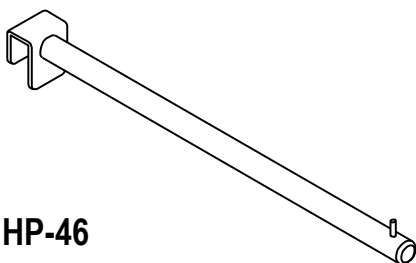

HP-46

Держатель прямой L: 300 мм; хром или сатин

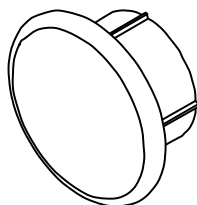

HP-50

Заглушка для трубы Ø25 мм; хром или сатин

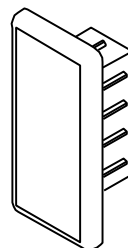

HP-80

Заглушка для прямоугольной трубы 14x32 мм; хром

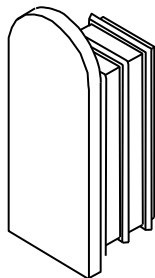

HP-81

Заглушка для прямоугольной трубы 14x32 мм; хром или сатин

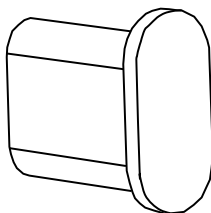

3015

Заглушка для овальной трубы 30x15 мм; хром или черный

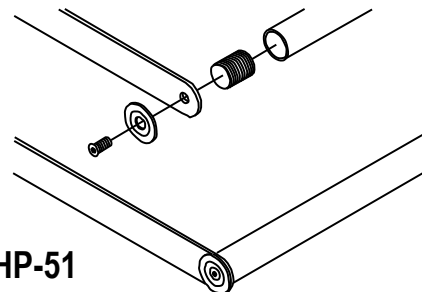

HP-51

Крепление для концевых держателей труб Ø25 мм; хром или сатин

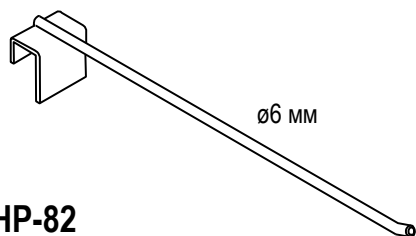

HP-82

Крючок одинарный для HP-8 L: 50; 100; 150*; 200*; 250; 300 мм – хром; * - хром или сатин

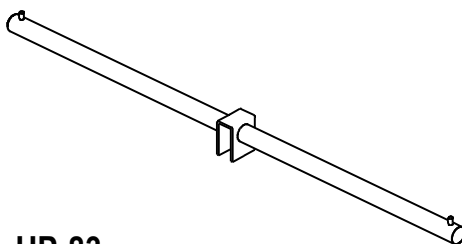

HP-83

Держатель прямой двухсторонний для HP-8 L: 2 x 250 мм; хром

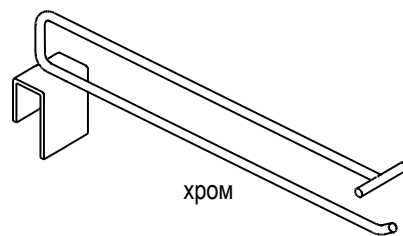

HP-83

Крючок сдвоенный для HP-8 Ø6 мм L: 300 мм; Ø8 мм L: 300; 350 мм

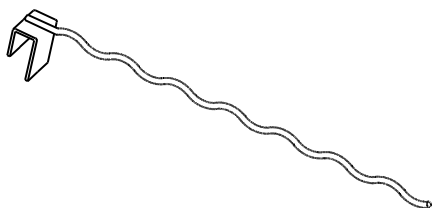

HP-85

Крючок ЗИГЗАГ одинарный для HP-8 L: 300 мм; хром

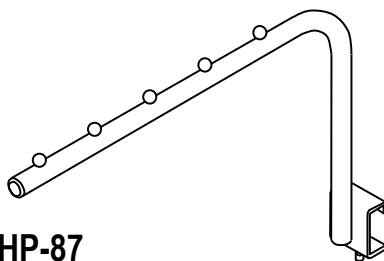

HP-87

Держатель прямой для HP-8 H: 225 мм; L: 325 мм; хром

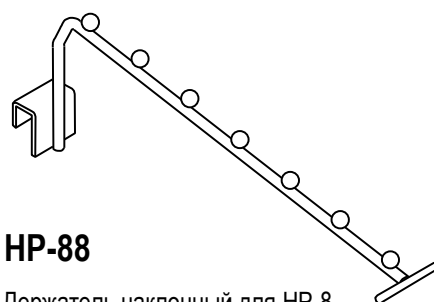

HP-88

Держатель наклонный для HP-8 L: 300 мм; хром

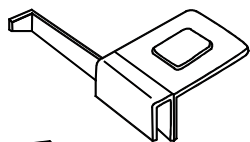

RSS-10L
левый

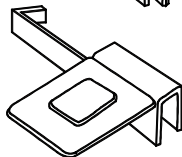

RSS-10R
правый

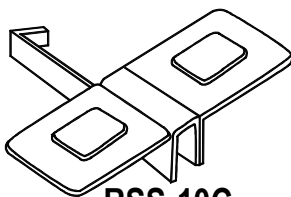

RSS-10C

хром

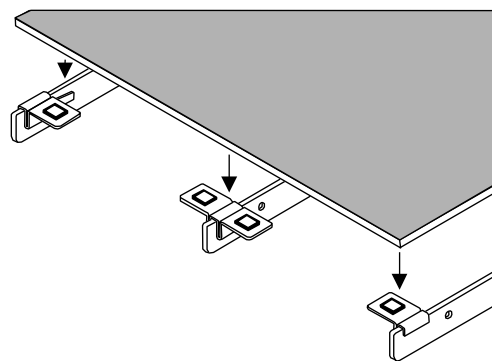

Держатели полки. Используются совместно с NX-22, NX-23, NX-24, NX-822

PB-12R правый

PB-12L левый

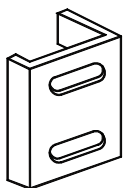
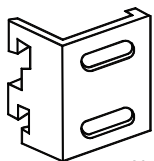

Кронштейн для панелей

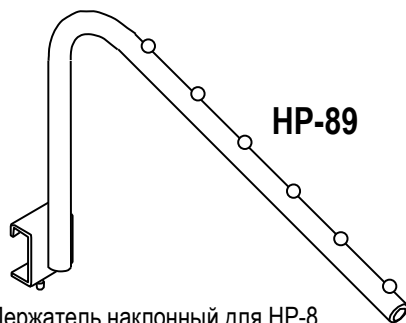
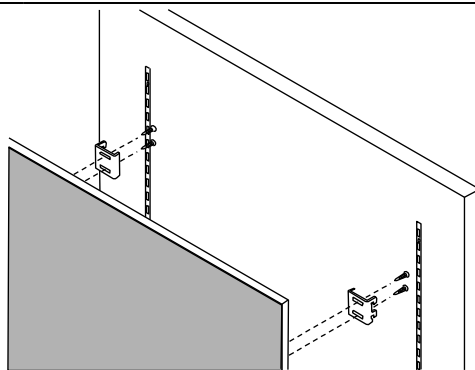

HP-89

Держатель наклонный для HP-8
H: 225 мм; L: 325 мм; хром

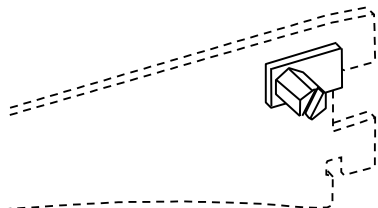

N-67

Фиксатор для кронштейнов длиной
более 200 мм; хром или сатин